

日本語
1.ご使用前に

- ウォーターフォールを使用する前に、必ずこの説明書をよく読み、正しい使用方法を理解した上で使用してください。正しい使用方法がわからない状況では、絶対に使用しないでください。
- この説明書は、ご購入日、ご購入店名など必要事項が記入されていることを確認の上、読み終わった後も大切に保管してください。
- 使用する前に破損がないことを必ず確認した上で使用してください。初期不良の大半は使用前の確認によって発見でき、水漏れなどのトラブルが回避できます。
- シリコンの中の気泡は、強度上問題ありません。
- ウォーターフォールは、水槽として使用する上で十分な強度を有しますが、ガラス水槽のため衝撃や歪みには弱い特性があります。必ず、以下の取り扱い上の注意点を守って使用してください。取り扱い上の注意を守らずに、お客様の取り扱い上の問題で製品の破損や事故が起きた場合、一切の補償を行いませんので、あらかじめご了承ください。

2.取り扱い上の注意点

- ウォーターフォールは、必ず水槽サイズに適合した弊社水槽専用台の上に設置してください。また、設置前・設置後に、必ず水準器を使って水槽台に歪みや傾きがないことを確認してください。水槽台に設置した水槽が割れた場合、水槽台の歪みや傾きなど設置上の問題が主な原因です。水槽の割れに関しては、一切の補償は行いませんので、あらかじめご了承ください。
- より安全に使用するために、水槽台の歪みなどを軽減するゴムまたはウレタンの耐震マットを水槽の下に敷いて使用してください。水槽サイズに適合したガーデンマット(別売)の使用をおすすめします。
- 机や靴箱、サイドボード、カラーボックス、オーティオラック、メタル製ラックなどをはじめとした家具や電気製品の上には、絶対に設置しないでください。また、床に直接水槽を設置したり、床に敷いた板の上に水槽を設置することも絶対にやめてください。
- 弊社水槽専用台を使用しても、次のような場所には設置できません。
 - 畳敷きやカーペット敷きの部屋(板などを敷いても設置できません)
 - 振動が生じやすい場所(例:家屋の2階などは建築構造上不適切と見なされる場合があります)
 - 直射日光の当る場所、湿度が極端に高い場所や低い場所、屋外など(シリコンの劣化が激しく、水槽の寿命が短くなります)
 - 冷暖房器具の近くなど温度変化の大きな場所
 - 家電製品の近く(水が掛かると感電する恐れがあります)
 - 子どもの手の届く場所(水槽を倒したり、衝撃を与えて水槽を割る恐れがあります)

- 破損の原因となるので、水槽を乱暴に扱ったり、水槽に振動や衝撃を与えないようにしてください。
- 水槽を運ぶ場合は、空の状態です必ず水槽の底部を持ってください。
- 水槽に水や砂利などが入った状態では、絶対に水槽を移動しないでください。
- 水槽を置く際は、水槽の下(水槽台の上など)に砂利などの異物がないことを確認してください。水槽の下に砂利などが一粒でもあると、水槽が割れる原因となります。
- 40℃以上の熱湯は、絶対に水槽に入れないでください。また、ガラスに直接ヒーターが触れないように注意してください。温度の急変によりガラスが割れる恐れがあります。
- 水槽を洗剤で洗ったり、有機溶剤を付けて拭いたりしないでください。シリコンが劣化する恐れがあります。水槽の汚れは、乾いた柔らかい布などで拭き取ってください。
- 水槽のメンテナンスなどの際に、砂利などでガラスに傷を付けないように注意してください。また、スクレーパーなどで、接合部のシリコンに傷を付けないように十分に注意してください。
- 染色系の薬品は、シリコンが劣化する原因となりますので使用しないでください。
- 水槽の改造は絶対にしないでください。
- 接合部のシリコンが劣化したりはく離した状態では、絶対に使用しないでください。

3.3年保証について

- ウォーターフォールは、接合部のシリコンの強度に関して3年間の品質保証を行っております。これは、水槽ご購入日から3年間、説明書に従って正しく使用していたにも関わらず、シリコンがはく離して水もれが発生した場合に限り代品交換などの補償を行うものです。ガラスの割れによる水もれに関しては、一切の補償を行いません。また、シリコンのはく離による水もれでも、以下のような場合にはお客様の使用上の問題となり、一切の補償を行いませんので、あらかじめご了承ください。
- 水槽台がわずかでも歪んだり、傾いている場合。長期間にわたって接合部に負荷が掛かり、シリコンがはく離することがあります。設置時には水槽台に歪みや傾きがなくても、長期間使用していると床が沈み、水槽台に歪みや傾きが発生することがあります。水槽台は、必ず水平で十分な強度の床の上に置き、水槽を置く面が必ず水平になるようにアジャスターなどで調節してください。
- 水槽から水を抜き、乾燥させた期間がある場合。シリコンの強度は、連続した使用で3年間の品質保証となっています。湿潤と乾燥を繰り返すとシリコンの劣化が早まるため、水を抜いて使用しない期間があった場合、たとえ使用している期間の合計が3年に満たなくても品質保証は適応されません。
- 直射日光の当る場所や屋外に置いた場合。水槽を直射日光の当る場所や屋外に置いていた場合には、紫外線の影響でシリコンの劣化が早まります。室内でも直射日光が当たらないように注意してください。また、使用していない時も、水槽は絶対に屋外に置かないようにしてください。
- 温度や湿度の変化が大きい場所で使用した場合。冷暖房器具の近くなど温度変化の大きな場所、洗面所や加湿器、除湿器、除湿器を使用していて湿度が大きく変化する場所などに水槽を置くとシリコンの劣化が早まります。

3年保証

水槽のシリコン接合部の強度につきまして、購入から3年間、品質を保証いたします。(3年保証について、詳しくはこの説明書をよくお読みください。)

WATER FALL				
Serial number:				
保証書				
製品名	ご購入日	年	月	日
W	× D	× H	(cm)	
ご購入店名				
ご氏名				
ご住所				
電話				
※保証書は紛失されましても再発行いたしませんので、大切に保管してください。				

- 水槽に薬品を入れた場合や水質が極端に変化した場合。水槽に薬品を入れると、シリコンの劣化が早まります。特にシリコンを着色するような染色系の薬品を使用した場合には、シリコンが硬化してはく離しやすくなりますので注意してください。また、水質が極端に酸性やアルカリ性に偏った場合、シリコンの劣化が早まります。常識的に観賞魚や水草が育成可能な水質で使用してください。

4.保証規定

- 弊社専用水槽台を併用して設置しており、かつ使用状況が本説明書の記載条件を満たしている場合について保証の対象とさせていただきます。
- 保証満了日はご購入日より3年間といたします。
- 保証書に必要な事項の記入がないものは保証の対象にはなりませんので、ご購入時に必ず販売店よりご記入いただき、内容をご確認ください。
- 保証内容につきましては、同一サイズのウォーターフォールとの交換とさせていただきます。
- 保証書はお買い上げいただいた製品を保証するためのものであり、付帯する器具やそれ以外のもを保証するものではありません。
- 生体の死亡については補償いたしかねます。
- 次の場合は保証が適用されませんのでご了承願います。
 - ・火災、浸水などの天災による場合
 - ・不注意、使用上の誤り(取り扱い説明書以外での誤用)による場合
 - ・水槽の修理、加工(改造)を施した場合
 - ・保管、管理上に不備がある場合
 - ・販売店名、購入年月日の記載事項を訂正された場合
 - ・設置場所が建築構造上不適切と見なされる場合
 - ・保証書の添付がない場合

△ ご注意

保証書は、以上の保証規定により3年間保証をお約束するもので、これによりお客様の法律上の権利を制限するものではございません。ご不明な点がございましたら説明書に記載されているADAサービスセンターまでご連絡ください。

5.ウォーターフォールの特長







ウォーターフォールは、「佗び草」を水上葉の状態で育成するための水槽です。階段状の構造で上段から水が滝のように流れるため、水切れの心配がありません。下段の水槽部分では、浅い水深を好む金魚や飛び出しにくい小型の熱帯魚などを飼育することができます。また、ウォーターフォールVer.2では階段部分の段数を減らし、水槽部分を深くすることで、簡単なレイアウトも可能になりました。化粧砂を敷いたり、流木や石を組み合わせるとお楽しみいただけます。

6.安全上の注意

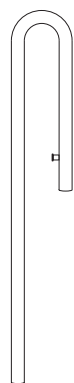
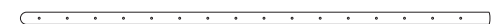
- ガラス製品は落としたり、衝撃を与えたり、不用意に力を加えると破損するおそれがあります。破損した場合、この製品は修理ができませんので、取り扱いには十分ご注意ください。
- 万一、製品が破損した場合は、ケガに注意して処分してください。特にガラスの破片で指を切ったり、破片を足で踏まないようにご注意ください。
- 子どもの手の届かない場所で保管、使用してください。

7.付属品

※この図はウォーターフォールの各パーツを図示したもので、水槽サイズにより比率が異なります。

①吸水用パイプ×1	④シャワーパイプ		
			
②L型ストレーナー×1	⑤固定用リング	⑥キスゴム中	
			
③出水用パイプ×1	⑦キスゴム大	⑧透明ホース(4cm)	
			
	部品	W60×D45×H45cm W90×D45×H45cm	W30×D30×H30cm
	①吸水用パイプ	×1	×1
	②L型ストレーナー	×1	×1
	③出水用パイプ	×1	×1
	④シャワーパイプ	×1	×1
	⑤固定用リング	×2	×2
	⑥キスゴム中	×2	×4
	⑦キスゴム大	×2	—
	⑧透明ホース(4cm)	×2	※1

※1 W30×D30×H30cmの透明ホースは、φ10(2cm)、φ13(2cm)が付属します。

ウォーターフォール使用説明書









8.設置方法

- ①吸水用パイプとL型ストレーナーを付属の透明ホースを用いて接続します。吸水用パイプにキスゴム(大)を取り付け、水槽側面の前寄りに設置します。
 - ※W30×D30×H30cmの場合、キスゴム(大)の代わりにキスゴム(中)を使用します。(出水用パイプも同様)
 - ※ホースへの接続や取り外しの際は、必ず接続部の近くを持って作業するようにしてください。接続部から離れた場所を持つと破損しやすくなります。
 - ※ホースが接続しにくい場合はパイプの接続部を水でぬらすと差し込みやすくなります。
- ②出水用パイプとシャワーパイプを付属の透明ホースを用いて接続します。キスゴム(中)を取り付けた固定用リングをシャワーパイプに通します。出水用パイプにキスゴム(大)を取り付け、水槽側面の後よりに設置します。シャワーパイプは2つの固定用リングのキスゴムで固定してください(シャワーパイプの穴が、背面ガラスの方を向くようにします)。図1
- ③吸水用パイプに外部式フィルターの吸水側ホースを接続します。適合する外部式フィルターは、スーパージェットフィルターES-600です(W30×D30×H30cmはスーパージェットフィルターES-300が適合します)。水槽に水を張り、出水側ホースの先端を軽く吸って呼び水をしてください。フィルター内に水が通ったことを確認し、出水用パイプと出水側ホースを接続します。この時、水槽の水が減りますので、フィルターを 작동させる前に必ず水を足してください。
- ④電源を入れてフィルターを動作させます。ウォーターフォールは水位が低いため、少量でも空気が嘔んでいると出水しない場合があります。その場合は一度出水側のホースを外し、水面より低い位置でバケツなどに水を出しながらフィルターを少し傾けて空気を完全に抜いてください。
- ※パイプをホースから取り外す場合は、一度パイプを押し込み軽く回すようにすると外しやすくなります。
- ⑤上段から水が流れ落ち、水が循環するようになればセット完了です。各段に好みの「佗び草」を並べてお楽しみください。

※シャワーパイプの穴の位置によって水の出方が異なりますが、これは異常ではありません。(※裏面もお読みください。)

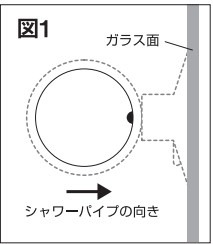

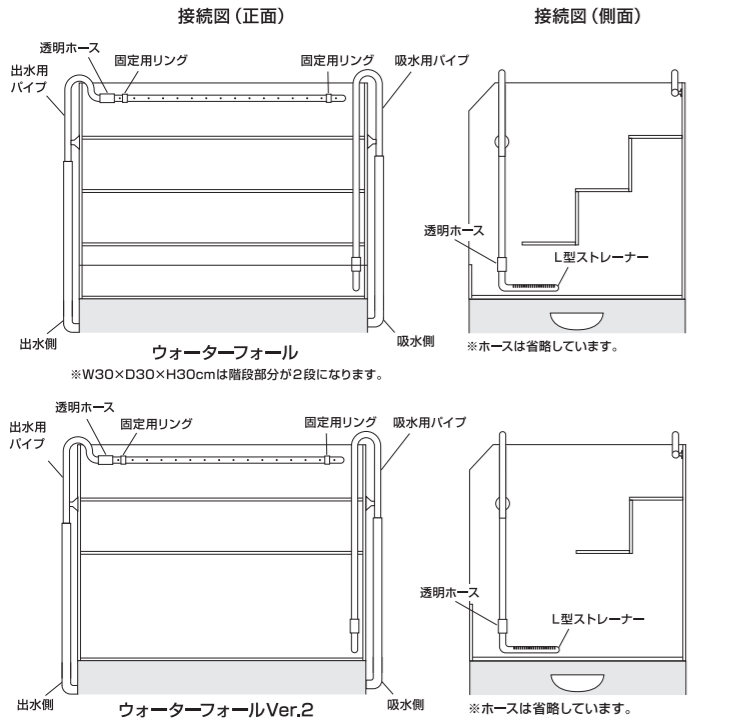

9. 使用上の注意

- 水槽の内側が汚れた場合は、市販のスポンジなどで擦り落としてください。
- パイプ類が汚れた場合は、バケツにガラス器具専用洗浄液スーパージィ(別売)で洗浄液をつくり、ホースから取り外したパイプ類を漬け置き洗いしてください。汚れが落ちにくい場合は、スプリングウォッシャー(別売)または、グラスウォッシャー(別売)をご利用ください。
- セット後はしばらくは「佗び草」から溶け出すフミン酸の影響で水が茶色く色付くことがあります。この水は、軟水を好む一般的な熱帯魚の飼育には適していますが、気になる場合は換水を行うか、フィルターのリ材にNAカーボンを使用することで軽減できます。
- 吸水部(L型ストレーナー)に水草の葉などが詰まるとフィルターに空気が噛んで止まりやすくなります。水草の葉などはこまめに取り除いてください。

6. Installation

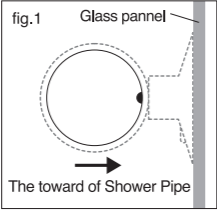
- ① Connect a water inflow pipe and an L-shaped strainer with a supplied clear hose. Attach the suction cup to the water inflow pipe and install it on the side of the aquarium, positioning it toward the front of the aquarium.
 - ※ Be sure to hold the pipe near the connecting section when attaching or removing the hose. The pipe tends to break more easily if it is held at a section away from the connecting section.
 - ※ Wetting the connecting section of the pipe makes it easier to insert it into the hose.
- ② Connect the water outflow pipe to a shower pipe with the supplied clear hose. Insert the shower pipe into the retainer ring, to which a suction cup is attached. Attach a suction cup to the water outflow pipe and install it on the side of the aquarium, positioning it toward the rear of the aquarium. Secure the shower pipe using two retainer rings with suction cups. (Make sure that the holes on the shower pipe are facing the rear glass panel.) Fig. 1
 
- ③ Connect the external filter intake hose to the water inflow pipe. SUPER JET FILTER ES-600 is suitable for this aquarium (For WATERFALL W30x30xH30cm, SUPER JET FILTER ES-300 is suitable). Fill the aquarium with water and start the siphon by lightly sucking on the end of the outflow hose. Make sure that water has reached the filter and connect the outflow hose to the outflow pipe. Since this will decrease the water level in the aquarium, refill the aquarium with more water before starting the filter.
- ④ Turn on the power on the filter. Since the water level in the Waterfall is low, water may not exit the aquarium if there is any air trapped in the filtration system. When this happens, disconnect the outflow hose and let the air out completely by tilting the filter slightly, letting the water out into a bucket that is placed below the water surface of the aquarium.
 - ※ Inserting the pipe farther into the hose and turning it gently enables the pipe to come off easily from the hose.
- ⑤ The installation is complete once the water starts flowing from the top tier and circulates through the filter. Enjoy the aquarium by placing a few, desired Wabi-Kusa on the top tier.
 - ※ Water comes out differently depending on the location of the holes in the shower pipe. This is not abnormal.

English

※WATERFALL is marketed outside Japan through overseas ADA distributors, and the warranty for Japanese market does not apply for the products purchased outside of Japan. For details of condition of limited warranty for the products purchased outside of Japan, please contact your local ADA distributors.

1. Before use

- Before the installation, please make sure to read this instruction manual carefully and understand all of its directions. Please do NOT use this product without understanding the proper usage.
- Check if there are any glass or silicone defects before the installation. Most initial failure can be found with such a checking, and serious accidents such as water leakage can be avoided.
- Bubbles inside the silicone do NOT affect the integrity of the aquarium tank or its strength.
- WATERFALL has satisfactory strength as an aquarium, however due to its nature produced by the glass, it is vulnerable against sudden shock from outside, or distortion caused by unstable aquarium cabinet. Please follow the instructions written under Cautions. Aqua Design Amano and its local distributors do NOT compensate any problems or damages by accident, abuse, misuse, flood, fire, earthquake or other external causes; or damage caused by operating the product outside the permitted or intended uses described by Aqua Design Amano.

2. Cautions

- Install WATERFALL on right size ADA aquarium cabinet fitting the aquarium size. Before the installation, make sure the cabinet is leveled, and there is no distortion or incline for the aquarium cabinet. In case aquarium tank got cracked under normal use, the distortion of the aquarium cabinet or cabinet incline is the main reason. ADA cannot compensate for the crack problem of the WATERFALL.
- For safety reasons, we strongly recommend to place a rubber or polyurethane mat, easing the aquarium cabinet distortion. Use of ADA GARDEN MAT (optional) is strongly recommended.
- Do NOT install WATERFALL on top of desk, shoe cupboard, buffet, or storage rack. Please also avoid placing the WATERFALL on the floor directly or on top of wooden board placed on the floor.
- WATERFALL cannot be placed in the following location, even if set up with ADA aquarium cabinet.
 - Carpet floor or tatami matt room
 - Vibration-sensitive place (For example, the second floor could be inappropriate in terms of building construction.)
 - Locations which receive direct sunlight, or the place with extremely high or low humidity. Placing the WATERFALL in the open air accelerates the deterioration of the silicone, and shortens the aquarium tank life cycle.
 - Locations with high temperature variation range, such as place near the air conditioner.

Connection Diagram (Front) Connection Diagram (Side)

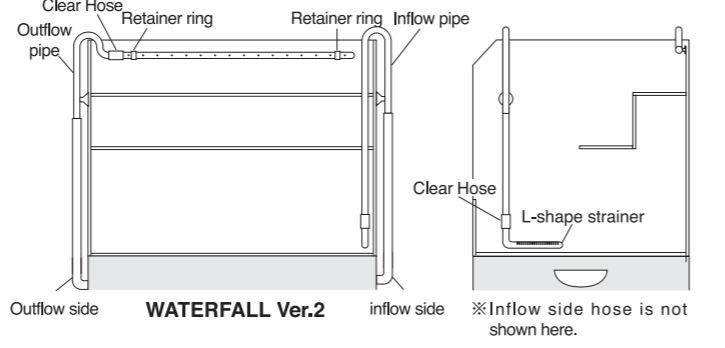
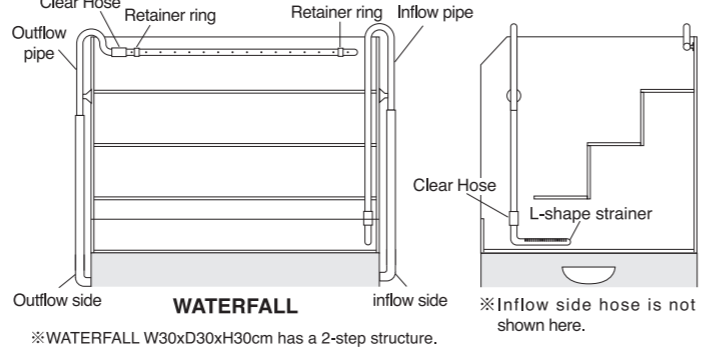

7. Maintenance

- Clean the inside of the aquarium with a commercially available sponge. When pipes become dirty, disconnect the pipes from the hoses and soak the pipes in a dilute glass cleaning solution SUPERGE (sold separately.)
- Use TUBE BRUSH or SPRING WASHER (sold separately) for cleaning stubborn dirt. Water may turn brown due to the effect of humic acids from Wabi-Kusa.
- Although this water is suitable for keeping common tropical fish that prefer soft water, if the color bothers you, it can be removed through water changes or by using NA CARBON as filter media.
- When the inflow pipe (L-shape strainer) gets clogged with aquatic plant leaves, the air gets trapped inside the filter pump, and it stops the pump. Please make sure to remove accumulated leaves of aquatic plants frequently.

- Locations near home electric appliances. (Water splash from the aquarium tank may trigger electrical shock.)
- Locations in the reach of child
- Handle with care, and do not give vibration or shock from outside.
- When handling the WATERFALL, make sure to carry by holding the bottom of the tank with empty condition.
- Do NOT move the WATERFALL filled with water or set with substrate.
- Before placing the WATERFALL on top of the aquarium cabinet, confirm the top is clear. Even small gravel could become the cause of cracking of the aquarium glass.
- Do NOT pour hot water (over 40 degrees Celsius) into the WATERFALL. Please also avoid direct contact with aquarium heater. Sudden temperature change may cause cracking of the glass.
- Do NOT use detergent or organic solvent solution for cleaning purpose. Those materials could deteriorate the silicone. Use dry, soft cloth for cleaning the WATERFALL.
- During the maintenance of the aquarium, please pay attention not to cause any scratch on the glass with gravels. When removing the algae on the glass surface with scraper, be careful not to give damages to the silicone.
- Do NOT use basic organic dye such as malachite green in the WATERFALL. It may deteriorate the silicone.
- In case of placing the lighting appliance directly on top of the WATERFALL, make sure to use glass cover.
- Do NOT modify the WATERFALL.
- Do NOT use the WATERFALL if its silicone joint is deteriorated or detached.

3.Characteristics of WATERFALL

Waterfall is a type of aquarium designed to keep Wabi-Kusa in an emersed-grown condition. Its tiered construction allows water to flow from the top tier like a waterfall, eliminating the concern of running out of water. The spreading roots of Wabi-Kusa work as a plant filter, taking up nutrients and purifying the water. Goldfish that love shallow water and small tropical fish that do not have a tendency to jump out can be kept in the lower part of the aquarium. Also, WATERFALL Ver.2 is removed one step and enlarged tank part so that it is possible to make layout there. You enjoy the layout with driftwood and stone on cosmetic sand.

4.Safety precautions

- Dropping, knocking, or the use of excessive force on glassware can result in breakage.
- Handle this product carefully since it cannot be repaired.
- Dispose of broken glass carefully to avoid injury. Take extra care to avoid lacerating fingers or stepping on glass shards.
- Keep this product out of reach of children.
- ADA is not responsible or liable for indirect, special or consequential damages arising out of or in connection with the use or performance of the product; damages with respect to any economic loss, loss of property, loss of revenues or profits, loss of enjoyment or use, or cost of removal or installation; or other consequential damages of whatsoever nature.

5.Accessories

※The illustration shows a set of accessories comes with WATERFALL. The size of pipes differs for each WATERFALL model.

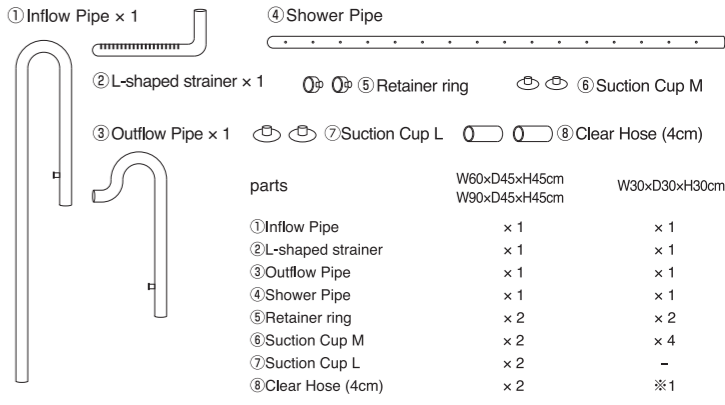

※1 WATERFALL W30x30xH30cm includes a Clear Hose Ø10 (2cm) and Ø13 (2cm).